

# ДЕТАЛИ ЭЛЕКТРОСНАБЖЕНИЯ

1

ЭЛЕКТРИКА

2

ВЫхлопная  
система

3

ТРАНСМИСС

4

ПОДВЕСКА

5

ТОРМОЗА

6

ВЕТРОВЫЕ  
СТЕКЛА

7

ПОДАЧА  
ТОПЛИВА

8

УПРАВЛЕНИЕ

9

ДВИГАТЕЛЬ

10

РЕМНИ  
ВАРИАТОРА

11

ПРИНАДЛЕЖИ  
ГУСЕНИЦЫ

12

LYNX

## СОДЕРЖАНИЕ:

|   |    |
|---|----|
| Аккумуляторы                                  | 6  |
| Коммутаторы CDI                               | 13 |
| Лампочки передних фар                         | 26 |
| Передние фары                                 | 18 |
| Аварийные выключатели электропитания          | 20 |
| Регуляторы напряжения                         | 16 |
| Другие лампочки                               | 28 |
| Предохранители                                | 30 |
| Катушки зажигания                             | 10 |
| Свечи зажигания                               | 4  |
| Корпусы и уплотнительные прокладки задних фар | 20 |
| Стекла задних фар                             | 19 |
| Переключатели подачи тока                     | 8  |
| Колпачки свечей                               | 31 |
| Переключатели света                           | 8  |
| Контактные части замка зажигания              | 25 |
| Замки зажигания                               | 22 |

1

ЭЛЕКТРИКА

# СВЕЧИ ЗАЖИГАНИЯ

## DENSO

### SPARK PLUGS

## NGK-DENSO СРАВНИТЕЛЬНАЯ ТАБЛИЦА

| ТИП NGK          | ТИП DENSO | ЦЕНА € | ТИП NGK      | ТИП DENSO | ЦЕНА € | ТИП NGK               | ТИП DENSO | ЦЕНА € |
|------------------|-----------|--------|--------------|-----------|--------|-----------------------|-----------|--------|
| B105EN           | W32EN     | 38,20  | BPR6HS       | W20FPRU   | 4,90   | CR9EH-9               | U27FER9   | 14,30  |
| B10ECS           | W31ESZU   | 16,20  | BPR6HSA      | W20FPRU   | 4,90   | CR9EHVX-9             | U27FERZU9 | 17,30  |
| B10EN            | W31EN     | 38,20  | BPR6HVX      | W20FPRZU  | 17,30  | CR9EK                 | U27ETR    | 14,10  |
| B10EP / B10EGP   | W31EPT    | 41,20  | BPR7ES       | W22EPRU   | 4,90   | CR9EVX                | U27ESRNZU | 17,30  |
| B10ES            | W31ESU    | 3,90   | BPR7HS       | W22FPRU   | 4,90   | D7EA                  | X22ESU    | 4,10   |
| B11EGV           | W34ESZU   | 16,20  | BPR8ES       | W24EPRU   | 4,90   | D8EA                  | X24ESU    | 4,10   |
| B11EN            | W34EN     | 38,20  | BR10ECS      | W31ESRZU  | 17,30  | D8EVX                 | X24ESZU   | 16,20  |
| B11EP / B11EGP   | W34EPT    | 41,20  | BR10ES       | W31ESRU   | 4,90   | D8HA                  | X24FSU    | 4,10   |
| B4H              | W14FU     | 3,90   | BR4HS        | W14FRU    | 4,90   | D9EA                  | X27ESU    | 4,10   |
| B4L              | W14L      | 3,90   | BR5ES        | W16ESRU   | 4,90   | D9EVX                 | X27ESZU   | 16,20  |
| B5HS             | W16FSU    | 3,90   | BR5HS        | W16FSR    | 5,30   | DCPR6E                | XU20EPRU  | 9,30   |
| B6ES             | W20ESU    | 3,90   | BR6FS        | T20RU     | 4,90   | DCPR7E                | XU22EPRU  | 9,30   |
| B6HS             | W20FSU    | 3,90   | BR6HSA       | W20FRL    | 4,90   | DCPR8E                | XU24EPRU  | 9,30   |
| B6L              | W16LS     | 3,90   | BR7ES        | W22ESRU   | 4,90   | DCPR8EVX              | XU24EPRZU | 17,30  |
| B6S              | W20SU     | 3,90   | BR7HS        | W22FSR    | 5,30   | DCPR9E                | XU27EPRU  | 9,30   |
| B7ES             | W22ESU    | 3,90   | BR8ECM       | W24EMRC   | 11,90  | DCPR9EVX              | XU27EPRZU | 17,30  |
| B7HS             | W22FSU    | 3,90   | BR8EG        | W24ESRV   | 11,90  | DP7EA-9               | X22EPU9   | 4,10   |
| B7HS-10          | TR2210    | 3,90   | BR8ES        | W24ESRU   | 4,30   | DP8EA-9               | X24EPU9   | 4,10   |
| B7HV / B7HVX     | W22FSZU   | 16,20  | BR8EVX       | W24ESRZU  | 17,30  | DP9EA-9               | X27EPU9   | 4,10   |
| B8EG             | W24ESV    | 8,60   | BR8HS        | W24FSR    | 5,30   | DR5EA-9               | X16EPRU9  | 5,30   |
| B8EGV            | W24ESZU   | 16,20  | BR8HS-10     | W24FSRU10 | 4,90   | DR6EA-9               | X20EPRU9  | 5,30   |
| B8ES             | W24ESR    | 4,90   | BR8HSA       | W24FRL    | 4,90   | DR7EA-9               | X22EPRU9  | 4,30   |
| BR8ES            | W24ESU    | 3,90   | BR9ECM       | W24EMRC   | 11,90  | DR8EA-9               | X24EPRU9  | 4,30   |
| B8HS             | W24FSU    | 3,90   | BR9ECMVX     | W27EMRZU  | 17,30  | DR8EVX-9              | X24EPRZU9 | 17,30  |
| B8HV / B8HVX     | W24FSZU   | 16,20  | BR9ECS       | W27ESRZU  | 17,30  | DR8Z                  | X24GPRU   | 12,20  |
| B9ECS            | W27ESC    | 3,90   | BR9EG        | W27ESRV   | 11,90  | DR9EA-9               | X27EPRU9  | 4,30   |
| B9EG             | W27ESV    | 8,60   | BR9ES        | W27ESRU   | 4,30   | DR9EVX-9              | X27EPRZU9 | 17,30  |
| B9EGV            | W27ESZU   | 16,20  | BR9HS        | W27FSR    | 5,30   | DR9Z                  | X27GPRU   | 12,20  |
| B9EN             | W27EN     | 38,20  | BR9HS-10     | W27FSRU10 | 4,90   | DR5HS                 | X16FSRU   | 6,40   |
| B9ES             | W27ESU    | 3,90   | BUHW         | SF50      | 7,30   | DR6HS                 | X20FSRU   | 6,40   |
| B9HS             | W27FSU    | 3,90   | BUHW-2       | SF51      | 7,30   | DR7EA                 | X22ESRU   | 5,30   |
| B9HS-10          | W27FSU10  | 3,90   | C6HSA        | U20FSU    | 4,10   | DR8EA                 | X24ESRU   | 4,30   |
| B9HV / B9HVX     | W27FSZU   | 16,20  | C7E          | U22ESN    | 5,30   | DR8ES                 | X27ESRU   | 4,30   |
| BKUR7ET          | K22PBR5   | 12,90  | C7HSA        | U22FSU    | 4,10   | DR8EVX / JR8B         | X24ESRZU  | 17,30  |
| BMR4A            | W14MRU    | 4,90   | C7HV / C7HVX | U22FSZU   | 16,20  | DR8HS                 | X24FSRU   | 6,40   |
| BMR6A            | W20MRU    | 4,90   | C8E          | U24ESN    | 5,30   | DR9EVX                | X27ESRZU  | 17,30  |
| BMR6F            | T20MU     | 3,90   | C8HSA        | U24FSU    | 4,10   | ER9EH                 | Y27FERC   | 33,10  |
| BP10EV / BP10EVX | W31AZ     | 19,00  | C9E          | U27ESN    | 5,30   | JR9A                  | X27ETR    | 9,30   |
| BP4ES            | W14EPU    | 3,90   | CR10E        | U31ESRN   | 11,90  | LR8A                  | U24FSRC   | 6,40   |
| BP6ES            | W20EPU    | 4,00   | CR10EK       | U31ETR    | 14,10  | PJR7A                 | X22EPRZU9 | 17,30  |
| BP6EV            | W20EPZU   | 16,20  | CR6HSA       | U20FSRU   | 5,30   | R016-10               | U31ESRPT  | 123,50 |
| BP6HS            | W20FPU    | 4,00   | CR7E         | U22ESRN   | 11,90  | R016-11               | U34ESRPT  | 123,50 |
| BP7ES            | W22EPU    | 3,90   | CR7HSA       | U22FSRU   | 5,30   | R0161-10              | U31FSZU   | 16,20  |
| BP7HS            | W22FPU    | 4,00   | CR8E         | U24ESRN   | 11,90  | R0161-11              | U34FSZU   | 16,20  |
| BP8ES            | W24EPU    | 3,90   | CR8EH-9      | U24FER9   | 14,30  | R0161-9               | U27FSZU   | 16,20  |
| BP9ES            | W27AZ     | 19,00  | CR8EHVX-9    | U24FERZU9 | 17,30  | R016-9                | U27ESRPT  | 123,50 |
| BPM6A            | W20MPU    | 3,90   | CR8EK        | U24ETR    | 14,10  | R4118-S7 / R6918B-7   | W25EPT    | 41,20  |
| BPR4ES           | W14EPRU   | 4,90   | CR8EVX       | U24ESRNZU | 17,30  | R4118-S8 / R6918B-8   | W27EPT    | 41,20  |
| BPR4EY-11        | W14EXRU11 | 4,90   | CR8HS        | U24FSRU   | 5,30   | R4118-S9 / R6252E-9   | W29EPT    | 41,20  |
| BPR4HS           | W14FPRU   | 4,90   | CR8HVX       | U24FSRZU  | 17,30  | R6252K-105/R6254E-105 | W32EPT    | 41,20  |
| BPR6ES           | W20EPRU   | 4,90   | CR9E         | U27ESRN   | 11,90  | R6255-9 / R6326-9     | K27PRZU   | 17,30  |

## DENSO

### SPARK PLUGS

### DENSO IRIIDIUM POWER ОСВОБОЖДАЕТ ЗАПАС МОЩНОСТИ!

Поставляются в заводской комплектации для многих известных производителей мототехники!

Обладают превосходными характеристиками и, в данном случае, будет правильнее говорить не о свече, а как о детали тюнинга. Особенностью Denso Iridium Power является, в отличие от других свечей, полное и гарантированное зажигание горючей смеси. Особенно это проявляется в высоко оборотистых, спортивных двигателях мотоциклов, когда эффект от установки обычной свечи является недостаточным. Общеизвестно, что воспламенение горючей смеси 9 раз из 10, означает прямую потерю мощности на 1 цилиндр в 10%. Эту проблему Denso Iridium Power с успехом решает.

По своему диаметру - 0,4 мм, центральный электрод является самым маленьким в мире. Это обеспечивает минимальную задержку возгорания при более равномерном режиме. Тонкий электрод имеет свойство конденсировать энергию; выделяемая с маленькой площади искра является мощной и обладает высокой температурой. Помимо этого, электрод из иридия имеет сопротивление в два раза меньше, чем из платины, и позволяет производить мощную искру и при низком напряжении. В конечном итоге, эти все свойства, вместе с U-образным

наконечником электрода, повышают мощность двигателя и уменьшают расход топлива.

Нельзя не заметить и то, что иридий, используемый для изготовления электрода, имеет температуру плавления на 680° выше, чем платина (в последнее время, самый распространенный материал). При производстве свечей Denso Iridium Power используется лазерная сварка, и они не плавятся в самых экстремальных условиях эксплуатации. Механическая прочность электродов из иридия несравненно выше, что сводит на нет риск излома при чрезмерном колебании температуры и давления. Как итог - предохранение двигателя от преждевременного износа и поломок.

### ТАБЛИЦА СООТВЕТСТВИЯ

| СВЕЧА DENSO | СВЕЧА DENSO IRIIDIUM | ЦЕНА |
|-------------|----------------------|------|
| W24ESRU     | IW24                 | 26 € |
| W27ESRU     | IW27                 | 26 € |
| W27ESRZU    | IW27                 | 26 € |
| W31ESU      | IW31                 | 26 € |
| W31ESRU     | IW27                 | 26 € |
| W31ESZU     | IW27                 | 26 € |

4



| POLARIS                     | ВЫКЛЮЧАТЕЛИ |           |        | ПЕРЕКЛЮЧАТЕЛИ ТОКА |        |
|-----------------------------|-------------|-----------|--------|--------------------|--------|
|                             | Год выпуска | № Изделия | ЦЕНА € | № Изделия          | ЦЕНА € |
| Indy (все)                  | 1982-1990   | 01-119-02 | 23,20  |                    |        |
| Indy 440                    | 1991-93     | 01-119-02 | 23,20  |                    |        |
| Indy 440, SKS               | 1994-99     | 01-120-36 | 21,20  |                    |        |
| Indy 440 XCR                | 1991-99     | 01-119-02 | 23,20  | 01-120-19          | 16,70  |
| Indy 500, EFI               | 1991-93     | 01-119-02 | 23,20  | 01-120-19          | 16,70  |
| Indy 500, EFI, SKS          | 1994-00     | 01-120-36 | 21,20  | 01-120-19          | 16,70  |
| Indy 600 XCR                | 1995-96     | 01-119-02 | 23,20  | 01-120-19          | 16,70  |
| Indy 600 XCR                | 1997-00     | 01-120-36 | 21,20  | 01-120-19          | 16,70  |
| Indy 700 RMK, SKS           | 1997        | 01-120-36 | 21,20  | 01-120-19          | 16,70  |
| Indy 700 XCR                | 1998-00     | 01-120-36 | 21,20  | 01-120-19          | 16,70  |
| Indy 700 RMK, XC            | 1998-99     | 01-119-02 | 23,20  | 01-120-19          | 16,70  |
| Indy Classic                | 1991-93     | 01-119-02 | 23,20  | 01-120-19          | 16,70  |
| Indy Lite, Deluxe, GT       | 1991-99     |           |        | 01-120-19          | 16,70  |
| Indy 650, RXL, Touring, SKS | 1991-97     | 01-119-02 | 23,20  |                    |        |
| Indy Sport, GT, Super Sport | 1991-00     | 01-119-02 | 23,20  | 01-120-19          | 16,70  |
| Indy Starlite               | 1991-95     | 01-119-02 | 23,20  | 01-120-19          | 16,70  |
| Indy Starlite               | 1991-95     |           |        | 01-120-19          | 16,70  |
| Indy Storm                  | 1993-94     | 01-119-02 | 23,20  | 01-120-19          | 16,70  |
| Indy Storm                  | 1996-98     | 01-119-02 | 23,20  | 01-120-19          | 16,70  |
| Indy Supertrak              | 1991-92     | 01-119-02 | 23,20  | 01-120-19          | 16,70  |
| Indy Trail, Deluxe          | 1991-94     | 01-119-02 | 23,20  | 01-120-19          | 16,70  |
| Indy Trail, Touring         | 1995-99     | 01-120-36 | 21,20  | 01-120-19          | 16,70  |
| Indy Transport              | 1996-99     | 01-119-02 | 23,20  | 01-120-19          | 16,70  |
| Indy Ultra, Special, SKS    | 1996-98     | 01-119-02 | 23,20  | 01-120-19          | 16,70  |
| Indy Ultra SPX, SE, Touring | 1997-98     | 01-120-36 | 21,20  | 01-120-19          | 16,70  |
| Indy Widetrak GT, LX        | 1996-00     |           |        | 01-120-19          | 16,70  |
| Indy XLT (все)              | 1993-96     | 01-119-02 | 23,20  | 01-120-19          | 16,70  |
| Indy XLT, RMK, SKS, Special | 1997        | 01-119-02 | 23,20  | 01-120-19          | 16,70  |
| Indy XLT (все)              | 1998        | 01-120-36 | 21,20  | 01-120-19          | 16,70  |
| Indy XLT Touring            | 1995-99     | 01-120-36 | 21,20  |                    |        |
| Indy XCF                    | 1997-00     | 01-119-02 | 23,20  | 01-120-19          | 16,70  |
| SS 440                      | 1984-86     | 01-119-02 | 23,20  |                    |        |
| Star                        | 1983-90     | 01-119-02 | 23,20  |                    |        |
| Star trak                   | 1987-90     | 01-119-02 | 23,20  |                    |        |
| SKI-DOO                     | ВЫКЛЮЧАТЕЛИ |           |        | ПЕРЕКЛЮЧАТЕЛИ ТОКА |        |
|                             | Год выпуска | № Изделия | ЦЕНА € | № Изделия          | ЦЕНА € |
| All Formula                 | 1987-1990   | 01-120-12 | 10,80  | 01-120-13          | 15,50  |
| Alpine                      | 1981-1985   | 01-119-02 | 23,20  | 01-120-01          | 20,70  |
| Alpine                      | 1986-1995   | 01-120-12 | 10,80  | 01-120-18          | 31,60  |
| Elan 250                    | 1981-1996   | 01-119-02 | 23,20  | 01-120-01          | 20,70  |
| Escapade                    | 1987-1989   | 01-120-12 | 10,80  | 01-120-18          | 31,60  |
| Everest 500                 | 1982-1983   | 01-120-12 | 10,80  | 01-120-13          | 15,50  |
| Formula III                 | 1996-1999   | 01-120-36 | 21,20  | 01-120-13          | 15,50  |
| Formula 500, 583            | 1997-1999   | 01-120-36 | 21,20  | 01-120-18          | 31,60  |
| Deluxe                      | 1997-1999   | 01-120-36 | 21,20  | 01-120-18          | 31,60  |
| Formula SL                  | 1997-1999   | 01-120-36 | 21,20  | 01-120-18          | 31,60  |
| Formula Z                   | 1997-1999   | 01-120-36 | 21,20  | 01-120-18          | 31,60  |
| Grand Touring 500, 583      | 1997-1999   | 01-120-36 | 21,20  | 01-120-18          | 31,60  |
| Mach I                      | 1997-1999   | 01-120-36 | 21,20  | 01-120-18          | 31,60  |
| Mach Z                      | 1996-1999   | 01-120-36 | 21,20  | 01-120-18          | 31,60  |
| MX Z 440, 500, 583, 670     | 1996-1999   | 01-120-36 | 21,20  | 01-120-18          | 31,60  |
| Nordik 50, 60               | 1987-1991   | 01-120-12 | 10,80  | 01-120-18          | 31,60  |
| Safari                      | 1984-1988   | 01-120-12 | 10,80  | 01-120-13          | 15,50  |
| Skandic 377R                | 1984-1985   | 01-120-12 | 10,80  | 01-120-13          | 15,50  |

| SKI-DOO                      | ВЫКЛЮЧАТЕЛИ |           |        | ПЕРЕКЛЮЧАТЕЛИ ТОКА |        |
|------------------------------|-------------|-----------|--------|--------------------|--------|
|                              | Год выпуска | № Изделия | ЦЕНА € | № Изделия          | ЦЕНА € |
| Scandic 337R 503             | 1987        | 01-120-12 | 10,80  | 01-120-13          | 15,50  |
| Skandic WT, SWT              | 1997-1999   | 01-120-36 | 21,20  | 01-120-18          | 31,60  |
| Stratos                      | 1987-1989   | 01-120-12 | 10,80  | 01-120-18          | 31,60  |
| Summit 500, 583, 670         | 1997-1999   | 01-120-36 | 21,20  | 01-120-18          | 31,60  |
| Touring LE, SLE              | 1997-1999   | 01-120-36 | 21,20  | 01-120-18          | 31,60  |
|                              |             |           |        |                    |        |
| YAMAHA                       | ВЫКЛЮЧАТЕЛИ |           |        | ПЕРЕКЛЮЧАТЕЛИ ТОКА |        |
|                              | Год выпуска | № Изделия | ЦЕНА € | № Изделия          | ЦЕНА € |
| Все модели                   | 1977-1987   | 01-120-36 | 21,20  |                    |        |
| Все модели (кроме Bravo/ SV) | 1988-1994   | 01-120-36 | 21,20  | 01-120-41          | 16,30  |
| Все модели (кроме Bravo 250) | 1995-2000   | 01-120-36 | 21,20  | 01-120-42          | 17,80  |
| BR 250 / SV 80, 125          | 1988-1993   | 01-120-36 | 21,20  | 01-120-40          | 22,90  |



01-120-12 (свет)



01-120-12 (свет)

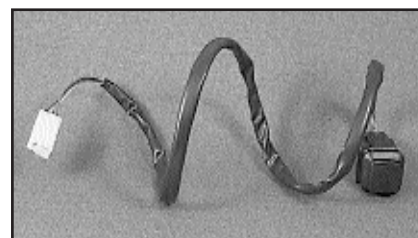

01-120-36 (свет)



01-120-01 (ток)



01-120-13 (ток)



01-120-14 (ток)



01-120-18 (ток)



01-120-40 (ток)

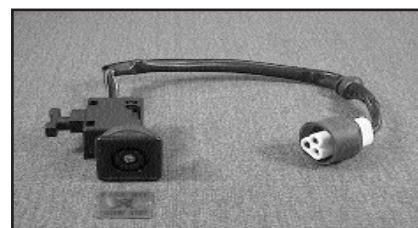

01-120-41 (ток)



01-120-42 (ток)

1

ЭЛЕКТРИКА

2

ВЫХЛОПНАЯ СИСТЕМА

3

ТРАНСМИССИЯ

4

ПОДВЕСКА

5

ТОРМОЗА

6

ВЕТРОВЫЕ СТЕКЛА

7

ПОДАЧА ТОПЛИВА

8

УПРАВЛЕНИЕ

9

ДВИГАТЕЛЬ

10

РЕМНИ ВАРИАТОРА

11

ПРИНАДЛЕЖАЮЩИЕ ГУСЕНИЦЫ

12

LYNX

## КАТУШКИ ЗАЖИГАНИЯ

| ARCTIC-CAT                  | Год выпуска | Заводской номер | № Изделия  | ЦЕНА € |
|-----------------------------|-------------|-----------------|------------|--------|
| Bearcat 340, 440            | 1995-97     | 3004-039        | 01-143-120 | 33     |
| Bearcat 340, 440            | 1998-00     | 3005-170        | 01-143-63  | 63     |
| Bearcat 550, Widetrak       | 1995-97     | 3003-977        | 01-143-120 | 33     |
| Cheetah F/C                 | 1986-87     | 3003-221        | 01-143-12  | 38     |
| Cheetah L/C                 | 1987-88     | 3003-977        | 01-143-120 | 33     |
| Cheetah Touring             | 1991-93     | 3003-575        | 01-143-53  | 36     |
| Cheetah 340, 440            | 1994        | 3004-039        | 01-143-120 | 33     |
| Cheetah 550                 | 1994        | 3003-977        | 01-143-120 | 33     |
| Cougar                      | 1985-87     | 3003-221        | 01-143-12  | 38     |
| Cougar, Mc                  | 1991-94     | 3003-575        | 01-143-53  | 36     |
| Cougar, Mc                  | 1995-97     | 3003-977        | 01-143-120 | 33     |
| EL Tigre 5000 L/C           | 1987-88     | 3003-574        | 01-143-120 | 33     |
| EL Tigre 6000 L/C           | 1980-81     | 3003-221        | 01-143-12  | 38     |
| EL Tigre 6000 L/C           | 1984-86     | 3003-221        | 01-143-12  | 38     |
| EL Tigre 6000 L/C           | 1987-89     | 3003-574        | 01-143-120 | 33     |
| EL Tigre EXT, Mc, Special   | 1989-91     | 3003-574        | 01-143-120 | 33     |
| EXT (все)                   | 1992-97     | 3003-977        | 01-143-120 | 33     |
| EXT 580 Powder Special, EFI | 1995-97     | 3003-977        | 01-143-120 | 33     |
| EXT 600, Triple, Touring    | 1997-99     | 3004-126        | 01-143-61  | 36     |
| Jag 340, 440                | 1999        | 3005-381        | 01-143-63  | 63     |
| Jag                         | 1985-87     | 3003-221        | 01-143-12  | 38     |
| Jag (все)                   | 1990-93     | 3003-685        | 01-143-120 | 33     |
| Jag, Deluxe, Z              | 1994-97     | 3004-039        | 01-143-120 | 33     |
| Jag Liquid                  | 1996        | 3003-575        | 01-143-53  | 36     |
| 440 Z                       | 1993-97     | 3003-977        | 01-143-120 | 33     |
| Lynx, Dlx, Mc               | 1991-93     | 3003-685        | 01-143-120 | 33     |
| Pantera                     | 1985-86     | 3003-221        | 01-143-12  | 38     |
| Pantera                     | 1987-89     | 3003-977        | 01-143-120 | 33     |
| Pantera                     | 1990-92     | 3003-575        | 01-143-53  | 36     |
| Pantera                     | 1993-97     | 3003-977        | 01-143-120 | 33     |
| Pantera 800                 | 1998        | 3004-126        | 01-143-61  | 36     |
| Panther                     | 1985-87     | 3003-221        | 01-143-12  | 38     |
| Panther, Deluxe             | 1990-96     | 3003-685        | 01-143-120 | 33     |
| Panther 340, 440            | 1998-00     | 3005-170        | 01-143-63  | 63     |
| Panther 440, 550            | 1997        | 3003-977        | 01-143-120 | 33     |
| Panther Liquid              | 1996        | 3003-575        | 01-143-53  | 36     |
| Powder Extreme 600          | 1997-98     | 3004-126        | 01-143-61  | 36     |
| Prowler                     | 1990-94     | 3003-575        | 01-143-53  | 36     |
| Prowler 550                 | 1995        | 3003-977        | 01-143-120 | 33     |
| Prowler Special             | 1992        | 3003-977        | 01-143-120 | 33     |
| Puma, 2-up, Dlx             | 1994-97     | 3004-039        | 01-143-120 | 33     |
| Super Jag                   | 1987        | 3003-221        | 01-143-12  | 38     |
| Super Jag                   | 1990-92     | 3003-685        | 01-143-120 | 33     |
| Thundercat, Mc              | 1993-98     | 3004-126        | 01-143-61  | 36     |
| Wildcat (все)               | 1989-96     | 3003-977        | 01-143-120 | 33     |
| Z 440                       | 1998-00     | 3005-381        | 01-143-63  | 63     |
| ZL 440                      | 1997-98     | 3003-575        | 01-143-53  | 36     |
| ZL 440, 580, EFI, 700       | 1993-97     | 3003-977        | 01-143-120 | 33     |
| ZR 500, 600 EFI             | 1999-01     | 3005-381        | 01-143-63  | 63     |
| ZRT 600, 800                | 1995-99     | 3004-126        | 01-143-61  | 36     |
|                             |             |                 |            |        |



# Катушки зажигания, продолжение...

1

ЭЛЕКТРИКА

2

ВЫХЛОПНАЯ СИСТЕМА

3

ТРАНСМИССИЯ

4

ПОДВЕСКА

5

ТОРМОЗА

6

ВЕТРОВЫЕ СТЕКЛА

7

ПОДАЧА ТОПЛИВА

8

УПРАВЛЕНИЕ

9

ДВИГАТЕЛЬ

10

РЕМНИ ВАРИАТОРА

11

РИНАДЛЕЖН. ГУСЕНИЦЫ

12

LYNX

| POLARIS          | Год выпуска | Заводской номер | № Изделия | ЦЕНА € |
|------------------|-------------|-----------------|-----------|--------|
| Indy 600, SE     | 1983-87     | 3082974         | 01-143-13 | 38     |
| Indy 650, SKS    | 1988-90     | 3082974         | 01-143-13 | 38     |
| Indy Storm       | 1996-98     | 3085293         | 01-143-67 | 36     |
| Indy Ultra (все) | 1996-98     | 3085293         | 01-143-67 | 36     |
| XC 600           | 1997        | 3084469         | 01-143-60 | 41     |
| XCR 600          | 1995-96     | 3084469         | 01-143-60 | 41     |
| XCR 600 Special  | 1996        | 3085293         | 01-143-67 | 36     |
| XCR 600, SE      | 1997-98     | 3085293         | 01-143-67 | 36     |
| XCR 700          | 1998-99     | 3085293         | 01-143-67 | 36     |
| XLT (все)        | 1993-99     | 3084469         | 01-143-60 | 41     |

| YAMAHA                | Год выпуска | Заводской номер | № Изделия | ЦЕНА € |
|-----------------------|-------------|-----------------|-----------|--------|
| Bravo BR 250          | 1982-88     | 8X8.82310.20    | 01-143-50 | 25     |
| Bravo BR 250          | 1989-99     | 86B.82310.00    | 01-143-52 | 44     |
| Enticer ET 300, 340   | 1984-88     | 8W3.82310.10    | 01-143-14 | 41     |
| Enticer ET 400, 410   | 1989-97     | 85T.82310.00    | 01-143-14 | 41     |
| Exciter EX 570        | 1991-93     | 88R.82310.00    | 01-143-14 | 41     |
| Inviter CF 300        | 1986-88     | 8R4.82310.20    | 01-143-50 | 25     |
| Mountain Max          | 1997-99     | 8CH.82310.00    | 01-143-65 | 33     |
| Ovation CS 340        | 1989-99     | 85T.82310.00    | 01-143-14 | 41     |
| Phazer PZ 480         | 1984-92     | 8V8.82310.00    | 01-143-14 | 41     |
| Phazer PZ 480         | 1993-98     | 88T.82310.00    | 01-143-51 | 45     |
| Phazer 500            | 1999-2000   | 8DJ.82310.00    | 01-143-14 | 41     |
| Sno Sport SV 125      | 1990-92     | 86B.82310.00    | 01-143-52 | 44     |
| SRV 540               | 1984-91     | 8V8.82310.00    | 01-143-14 | 41     |
| SS 440                | 1980-83     | 8K4.82310.11    | 01-143-15 | 38     |
| XL 540                | 1985-88     | 8V8.82310.00    | 01-143-14 | 41     |
| Venture 480, 500, 600 | 1991-98     | 8AB.82310.00    | 01-143-51 | 45     |
| Venture 500 XL        | 1999-2001   | 8DJ.82310.00    | 01-143-14 | 41     |
| Venture 600, 700      | 1999-01     | 8DG.82310.00    | 01-143-65 | 33     |
| VK 540                | 1988-92     | 85T.82310.00    | 01-143-14 | 41     |
| VK 540                | 1993-00     | 88T.82310.00    | 01-143-51 | 45     |
| V-MAX 540             | 1983-91     | 8U9.82310.00    | 01-143-15 | 38     |
| V-MAX 500,600         | 1994-00     | 8AB.82310.00    | 01-143-51 | 45     |
| V-MAX 600,700         | 1999-00     |                 | 01-143-65 | 33     |
| V-MAX 750, 800        | 1992-97     | 88R.82310.00    | 01-143-14 | 41     |
| V-MAX 500 SX          | 1999-01     | 8AB.82310.00    | 01-143-51 | 45     |

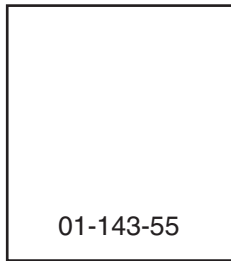
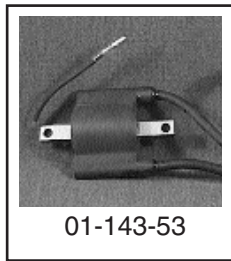
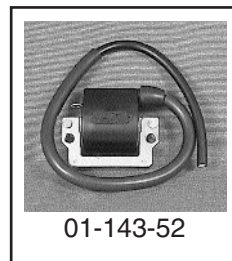
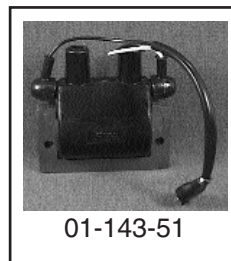

12

# КОММУТАТОРЫ CDI

1

ЭЛЕКТРИКА

| ARCTIC-CAT            | Год выпуска | Заводской номер | № Изделия | ЦЕНА € |
|-----------------------|-------------|-----------------|-----------|--------|
| Bearcat 340, 440      | 1995-97     | 3003-777        | 01-143-29 | 80     |
| Bearcat 550           | 1995-96     | 3004-099        | 01-401    | 65     |
| Cheetah F/C, Touring  | 1986-90     | 3001-462        | 01-143-20 | 100    |
| Cheetah Touring       | 1991-93     | 3003-776        | 01-400    | 60     |
| Cheetah 340, 440      | 1994        | 3003-777        | 01-143-29 | 80     |
| Cheetah 550           | 1994        | 3004-099        | 01-401    | 65     |
| Cougar (все)          | 1985-90     | 3003-777        | 01-143-29 | 80     |
| Cougar                | 1991-94     | 3003-776        | 01-400    | 60     |
| Cougar                | 1995-96     | 3004-099        | 01-401    | 65     |
| EL Tigre 5000         | 1987-88     | 3003-777        | 01-143-29 | 80     |
| EL Tigre 6000         | 1980-88     | 3003-168        | 01-143-27 | 232    |
| EL Tigre EXT, Mtn Cat | 1989-91     | 3003-777        | 01-143-29 | 80     |
| EL Tigre EXT Special  | 1990        | 3003-777        | 01-143-29 | 80     |
| EXT 550, 580, SP      | 1991-96     | 3004-099        | 01-401    | 65     |
| EXT 580 Powder        | 1995-96     | 3004-099        | 01-401    | 65     |
| Jag (все)             | 1985-96     | 3003-777        | 01-143-29 | 80     |
| Jag Liquid            | 1996        | 3003-776        | 01-400    | 60     |
| 440 Z                 | 1993-97     | 3003-777        | 01-143-29 | 80     |
| Manx, Dlx, Mc         | 1991-93     | 3003-777        | 01-143-29 | 80     |
| Pantera               | 1985-89     | 3003-777        | 01-143-29 | 80     |
| Pantera               | 1990-92     | 3003-776        | 01-400    | 60     |
| Panther               | 1980-81     | 3002-789        | 01-143-23 | 80     |
| Panther (все)         | 1985-96     | 3003-777        | 01-143-29 | 80     |
| Panther Lc            | 1996        | 3003-776        | 01-400    | 60     |
| Prowler               | 1990-93     | 3003-776        | 01-400    | 60     |
| Prowler 550           | 1995        | 3004-099        | 01-401    | 65     |
| Prowler Special       | 1992        | 3004-099        | 01-401    | 65     |
| Puma, 2-up, Dlx       | 1994-96     | 3003-777        | 01-143-29 | 80     |
| Wildcat 650           | 1988        | 3003-168        | 01-143-27 | 232    |
| Wildcat 700           | 1989-93     | 3004-099        | 01-401    | 65     |
| ZR 440                | 1993-94     | 3004-099        | 01-401    | 65     |
| ZR 580                | 1993-96     | 3004-099        | 01-401    | 65     |
| ZR 700                | 1993-95     | 3004-099        | 01-401    | 65     |

| POLARIS                          | Год выпуска | Заводской номер | № Изделия | ЦЕНА € |
|----------------------------------|-------------|-----------------|-----------|--------|
| Indy 340 Touring                 | 1999-01     | 3083723         | 01-404    | 104    |
| Indy 340 Deluxe                  | 1999-01     | 3083723         | 01-404    | 104    |
| Indy 400                         | 1984-89     | 3083725         | 01-407    | 99     |
| Indy 400                         | 1990-91     | 3083989         | 01-407-01 | 99     |
| Indy 440                         | 1992-98     | 3085053         | 01-407-01 | 99     |
| XCR 440                          | 1992-97     | 3085053         | 01-407-01 | 99     |
| Indy 500, Classic, SKS, SP       | 1989        | 3083725         | 01-407    | 99     |
| Indy 500, Classic, SP            | 1990-00     | 3085053         | 01-407-01 | 99     |
| Indy Classic, Touring            | 1991-00     | 3085053         | 01-407-01 | 99     |
| Indy 500, EFI, SP                | 1991-99     | 3085053         | 01-407-01 | 99     |
| Indy 600, SE                     | 1983-86     | 3083721         | 01-406    | 96     |
| Indy 650, SKS                    | 1987-90     | 3083721         | 01-406    | 96     |
| Indy Lite, Deluxe, GT            | 1991-98     | 3083723         | 01-404    | 104    |
| Indy Sport, Sprint, GT           | 1988-90     | 3083723         | 01-404    | 104    |
| Indy Sport, Touring, Super Sport | 1995-99     | 3084007         | 01-408-01 | 97     |
| Indy Star                        | 1989        | 3083723         | 01-404    | 104    |
| Indy Supertrak                   | 1989        | 3083726         | 01-408    | 99     |
| Indy Supertrak                   | 1990-92     | 3084007         | 01-408-01 | 97     |
| Indy Trail, Long Track           | 1983        | 3083215         | 01-408-02 | 88     |

2

ВЫХЛОПНАЯ СИСТЕМА

3

ТРАНСМИССИЯ

4

ПОДВЕСКА

5

ТОРМОЗА

6

ВЕТРОВЫЕ СТЕКЛА

7

ПОДАЧА ТОПЛИВА

8

УПРАВЛЕНИЕ

9

ДВИГАТЕЛЬ

10

РЕМНИ ВАРИАТОРА

11

ПРИНАДЛЕЖАЮЩИЕ ГУСЕНИЦЫ

12

LYNX

# Коммутаторы CDI, продолжение...

1

ЭЛЕКТРИКА

2

ВЫХЛОПНАЯ СИСТЕМА

3

ТРАНСМИССИЯ

4

ПОДВЕСКА

5

ТОРМОЗА

6

ВЕТРОВЫЕ СТЕКЛА

7

ПОДАЧА ТОПЛИВА

8

УПРАВЛЕНИЕ

9

ДВИГАТЕЛЬ

10

РЕМНИ ВАРИАТОРА

11

РИНАДЛЕЖН. ГУСЕНИЦЫ

12

LYNX

| POLARIS                       | Год выпуска | Заводской номер | № Изделия | ЦЕНА € |
|-------------------------------|-------------|-----------------|-----------|--------|
| Indy Trail, Long Track        | 1984-85     | 3083724         | 01-408-03 | 99     |
| Indy Long Track, Reverse      | 1986-89     | 3083724         | 01-408-03 | 99     |
| Indy Trail, ES, Deluxe        | 1986-89     | 3083726         | 01-408    | 99     |
| Indy Trail, Deluxe            | 1990-92     | 3084007         | 01-408-01 | 97     |
| Indy Trail                    | 1993-94     | 3084007         | 01-408-01 | 97     |
| Indy Trail, Touring           | 1995-99     | 3084007         | 01-408-01 | 97     |
| Indy Widetrak, LX             | 1990-00     | 3085053         | 01-407-01 | 97     |
| Indy Widetrak GT              | 1995-97     | 3084007         | 01-408-01 | 97     |
| Sport, SS                     | 1983        | 3083215         | 01-408-02 | 88     |
| SS                            | 1984-85     | 3083724         | 01-408-03 | 99     |
| Transport                     | 1996-99     | 3084007         | 01-408-01 | 97     |
| XCF                           | 1997-98     | 3084007         | 01-408-01 | 97     |
| SKI-DOO                       | Год выпуска | Заводской номер | № Изделия | ЦЕНА € |
| Alpine 500/ 503/ II           | 1983-90     | 410.9137.00     | 01-143-40 | 49     |
| Alpine II                     | 1991-92     | 420.9655.91     | 01-143-43 | 100    |
| Alpine II                     | 1993-95     | 410.9149.00     | 01-143-41 | 55     |
| Blizzard MX 5500              | 1982-84     | 410.9137.00     | 01-143-40 | 49     |
| Blizzard 7500 Plus            | 1981        | 410.9094.00     | 01-143-22 | 52     |
| Blizzard 9500                 | 1981-82     | 410.9094.00     | 01-143-22 | 52     |
| Blizzard 9700                 | 1983-84     | 410.9137.00     | 01-143-40 | 49     |
| Citation (все)                | 1982-88     | 410.9137.00     | 01-143-40 | 49     |
| Everest L/C                   | 1981-83     | 410.9094.00     | 01-143-22 | 52     |
| Everest 500/ E                | 1982-83     | 410.9137.00     | 01-143-40 | 49     |
| Escapade                      | 1987-89     | 410.9137.00     | 01-143-40 | 49     |
| Formula MX, Plus              | 1985-89     | 410.9137.00     | 01-143-40 | 49     |
| Formula MX, Plus, 500         | 1990-92     | 410.9149.00     | 01-143-41 | 55     |
| Formula Plus X                | 1992-93     | 410.9137.00     | 01-143-40 | 49     |
| Formula Mach I                | 1989-90/92  | 410.9137.00     | 01-143-40 | 49     |
| Formula Mach I                | 1991        | 410.9149.00     | 01-143-41 | 55     |
| Formula Mach I                | 1994-96     | 410.9189.00     | 01-143-42 | 76     |
| Formula SS, SP                | 1985-86     | 410.9137.00     | 01-143-40 | 49     |
| Formula SLS, SS, ST, STX, Z   | 1994-96     | 410.9189.00     | 01-143-42 | 76     |
| Formula 500, Deluxe, 583, Z   | 1997        | 410.9189.00     | 01-143-42 | 76     |
| Formula S, SL                 | 1995-97     | 420.9657.57     | 01-143-45 | 106    |
| Grand Touring 470, 500, 580   | 1994-97     | 410.9189.00     | 01-143-42 | 76     |
| Grand Touring 670             | 1994-96     | 410.9189.00     | 01-143-42 | 76     |
| MX, Z                         | 1994-95     | 410.9189.00     | 01-143-42 | 76     |
| MX Z 440, 583, 670            | 1996-97     | 410.9189.00     | 01-143-42 | 76     |
| MX Z 440F                     | 1997        | 420.9657.57     | 01-143-42 | 76     |
| Nordik 50, 60                 | 1982-83     | 410.9137.00     | 01-143-40 | 49     |
| Nordik 50, 60                 | 1991        | 410.9149.00     | 01-143-41 | 55     |
| Safari (все)                  | 1984-88     | 410.9137.00     | 01-143-40 | 49     |
| Safari Cheyenne               | 1989-90     | 410.9137.00     | 01-143-40 | 49     |
| Safari Cheyenne               | 1991        | 420.9655.91     | 01-143-43 | 100    |
| Safari Citation, E            | 1989-91     | 410.9137.00     | 01-143-40 | 49     |
| Safari L, LE, LX, LXE         | 1990        | 410.9149.00     | 01-143-41 | 55     |
| Safari L, LE, LX, LXE         | 1991-92     | 420.9655.91     | 01-143-43 | 100    |
| Safari LCE, GLX               | 1990-92     | 410.9149.00     | 01-143-41 | 55     |
| Safari Saga, Scout, E         | 1989-90     | 410.9137.00     | 01-143-40 | 49     |
| Safari Scout                  | 1991-92     | 420.9655.91     | 01-143-43 | 100    |
| Safari L, Deluxe, 503 Rally   | 1993        | 420.9655.91     | 01-143-43 | 100    |
| Safari L, Deluxe, Rally E     | 1994        | 420.9657.53     | 01-143-43 | 100    |
| Skandik (все)                 | 1982-87     | 410.9137.00     | 01-143-40 | 49     |
| Skandic II, R                 | 1992-93     | 420.9655.91     | 01-143-43 | 100    |
| Skandic II 377, R, 503 R, SLT | 1994        | 420.9657.53     | 01-143-43 | 100    |

# Коммутаторы CDI, продолжение...

| SKI-DOO              | Год выпуска | Заводской номер | № Изделия | ЦЕНА € |
|----------------------|-------------|-----------------|-----------|--------|
| Skandic 380, 500, WT | 1995-97     | 420.9657.57     | 01-143-45 | 106    |
| Skandic WT, SWT      | 1998-01     | 420.9657.57     | 01-143-45 | 106    |
| Skandic WT LC        | 1998        | 410.9189.00     | 01-143-42 | 76     |
| Stratos, E           | 1987-88     | 410.9137.00     | 01-143-40 | 49     |
| Summit (все)         | 1994-97     | 410.9189.00     | 01-143-42 | 76     |
| Touring E, LE, SLE   | 1995-97     | 420.9657.57     | 01-143-45 | 106    |
| Tundra, LT           | 1985-91     | 410.9137.00     | 01-143-40 | 49     |

| YAMAHA           | Год выпуска | Заводской номер | № Изделия | ЦЕНА € |
|------------------|-------------|-----------------|-----------|--------|
| Enticer ET 340   | 1984-86     | 8V0.85540.21    | 01-415    | 71     |
| Excel III EC 340 | 1985-86     | 8V0.85540.21    | 01-415    | 71     |
| Phazer PZ 480    | 1985-93     | 8V0.85540.21    | 01-415    | 71     |
| SRV 540          | 1985-91     | 8V0.85540.21    | 01-415    | 71     |
| XL 540           | 1985-90     | 8V0.85540.21    | 01-415    | 71     |
| Vmax 540         | 1991        | 8V0.85540.21    | 01-415    | 71     |
| Venture 480 GT   | 1992        | 8V0.85540.21    | 01-415    | 71     |

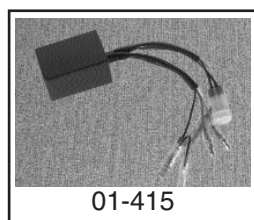
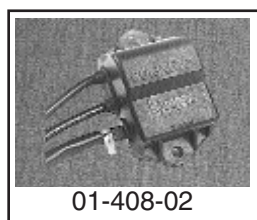
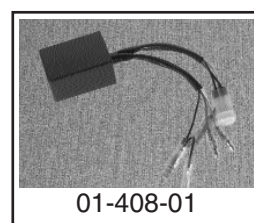
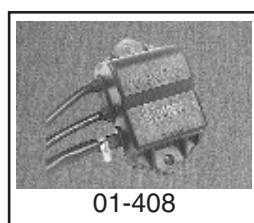
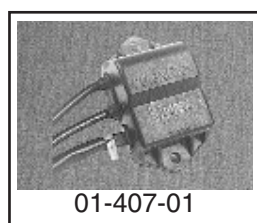
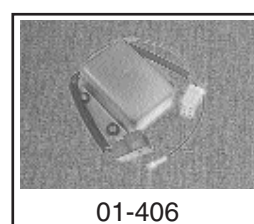
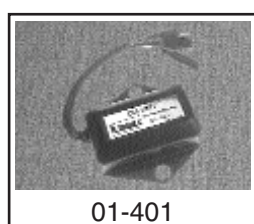
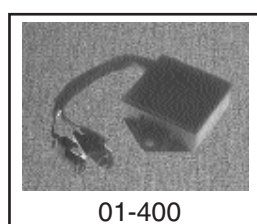
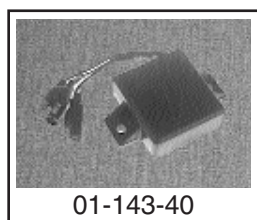
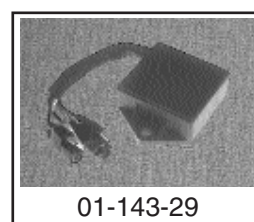

1

ЭЛЕКТРИКА

2

ВЫХОПНАЯ СИСТЕМА

3

ТРАНСМИССИЯ

4

ПОДВЕСКА

5

ТОРМОЗА

6

ВЕТРОВЫЕ СТЕКЛА

7

ПОДАЧА ТОПЛИВА

8

УПРАВЛЕНИЕ

9

ДВИГАТЕЛЬ

10

РЕМНИ ВАРИАТОРА

11

ПРИНАДЛЕЖАЮЩИЕ ГУСЕНИЦЫ

12

LYNX

## РЕГУЛЯТОРЫ НАПРЯЖЕНИЯ

| ARCTIC-CAT                             | Год выпуска | Заводской номер | № Изделия | Цена € |
|--|-------------|-----------------|-----------|--------|
| все модели 1985-93 кроме Kitty Cat     | 1985-1993   | 0630-001        | 01-154-27 | 30     |
| все модели 1994 кроме всех моделей EFI | 1994        | 0630-001        | 01-154-27 | 30     |
| все модели 1995-96 кроме Kitty Cat     | 1995-1996   | 0630-001        | 01-154-27 | 30     |
| Bearcat 340, 440, 550                  | 1997-99     | 0630-001        | 01-154-27 | 30     |
| Bearcat 550, Widetrack                 | 1999-01     | 0630-001        | 01-154-18 | 30     |
| Cougar, Mc, Dlx 550                    | 1997-98     | 0630-001        | 01-154-27 | 30     |
| El Tigre 5000 F/A, 6000 L/C            | 1978-       | 0232-014        | 01-154-26 | 37     |
| EXT 600 Triple                         | 1997-98     | 0630-001        | 01-154-27 | 30     |
| Jag, Dlx                               | 1997-98     | 0630-001        | 01-154-27 | 30     |
| Panther 340                            | 1998        | 0630-001        | 01-154-27 | 30     |
| Panther 440, 550                       | 1997        | 0630-001        | 01-154-27 | 30     |
| Panther 440, 550, 580 EFI              | 1998-01     | 0630-005        | 01-154-18 | 30     |
| Puma, 2-Up, Dlx                        | 1997        | 0630-001        | 01-154-27 | 30     |
| Powder Special, EFI, Extreme           | 1997-00     | 0630-001        | 01-154-27 | 30     |
| Thundercat, Mc                         | 1997-00     | 0630-001        | 01-154-27 | 30     |
| Z, ZL, ZR, ZRT (все)                   | 1997-00     | 0630-001        | 01-154-27 | 30     |
| SKI-DOO                                | Год выпуска | Заводской номер | № Изделия | Цена € |
| Alpine, II                             | 1981-96     | 410.9113.00     | 01-154-16 | 59     |
| Blizzard 5500, MX                      | 1979-84     | 410.9089.00     | 01-154-02 | 30     |
| Blizzard 9500, 9700                    | 1982-84     | 410.9089.00     | 01-154-02 | 30     |
| Citation 3500, 4500, SS                | 1980-84     | 410.9089.00     | 01-154-02 | 30     |
| Citation 4500E                         | 1981-82     | 410.9113.00     | 01-154-16 | 59     |
| Citation LS                            | 1985-88     | 410.9089.00     | 01-154-02 | 30     |
| Citation LSE                           | 1985-88     | 410.9113.00     | 01-154-16 | 59     |
| Elan 250                               | 1980-96     | 410.9089.00     | 01-154-15 | 24     |
| Escapade                               | 1987-89     | 410.9113.00     | 01-154-16 | 59     |
| Everest 340, 440, 500                  | 1974-83     | 410.9089.00     | 01-154-02 | 30     |
| Everest 500E, LC                       | 1980-83     | 410.9113.00     | 01-154-16 | 59     |
| Formula MX, Plus                       | 1985-87     | 410.9089.00     | 01-154-02 | 30     |
| Formula MX, Plus                       | 1988-91     | 410.9089.00     | 01-154-15 | 24     |
| Formula MX, Plus                       | 1993-95     | 410.9089.00     | 01-154-15 | 24     |
| Formula MX, Plus                       | 1992        | 410.9113.00     | 01-154-16 | 59     |
| Formula Plus E, EFI                    | 1993        | 410.9113.00     | 01-154-16 | 59     |
| Formula III                            | 1995        | 410.9089.00     | 01-154-15 | 24     |
| Formula 500 Deluxe, 583 Deluxe         | 1997-00     | 515.1639.00     | 01-154-16 | 59     |
| Formula S, SL                          | 1995        | 410.9089.00     | 01-154-15 | 24     |
| Formula ST, STX, Z                     | 1994-95     | 410.9089.00     | 01-154-15 | 24     |
| Grand Touring                          | 1993-96     | 410.9184.00     | 01-154-16 | 59     |
| Grand Touring 500, 583                 | 1997-99     | 515.1639.00     | 01-154-16 | 59     |
| Grand Touring 600, 700                 | 2000-2001   | 515.175.491     | 01-154-17 | 52     |
| Mach I 1989-95                         | 410.9089.00 | 01-154-15       | 24        |        |
| Mach Z 1993-95                         | 410.9089.00 | 01-154-15       | 24        |        |
| MX Z 1994-95                           | 410.9089.00 | 01-154-15       | 24        |        |
| MX-Z 440F                              | 1997-1999   | 515.1638.00     | 01-154-15 | 24     |
| MX-Z 583                               | 1997-1998   | 515.1638.00     | 01-154-15 | 24     |
| MX-Z 500                               | 1998-1999   | 515.1638.00     | 01-154-15 | 24     |
| MX-Z 670                               | 1997-1999   | 515.1638.00     | 01-154-15 | 24     |
| MX-ZX 440                              | 1997-1998   | 515.1638.00     | 01-154-15 | 24     |
| MX-Z 500, 600, 700                     | 2000-2001   | 515.175.491     | 01-154-17 | 52     |
| MX-ZX 440, 600, 700                    | 2000-2001   | 515.175.491     | 01-154-17 | 52     |
| Nordik 1981-83                         | 410.9089.00 | 01-154-02       | 30        |        |
| Nordik 50, 60                          | 1987-91     | 410.9089.00     | 01-154-15 | 24     |
| Safari 377, 447                        | 1984-87     | 410.9089.00     | 01-154-02 | 30     |
| Safari 377E, 447E, Grand Luxe LC       | 1984-88     | 410.9113.00     | 01-154-16 | 59     |
| Safari 377, 503, R                     | 1988        | 410.9089.00     | 01-154-15 | 24     |
| Safari Citation                        | 1989-90     | 410.9089.00     | 01-154-15 | 24     |
| Safari Citation E                      | 1989-91     | 410.9113.00     | 01-154-16 | 59     |
| Safari Cheyenne, Saga, Scout           | 1989-92     | 410.9089.00     | 01-154-15 | 24     |
| Safari L, LX, R (все)                  | 1990-94     | 410.9089.00     | 01-154-15 | 24     |
| Safari LC, LCE, LE, LXE, GLX           | 1990-93     | 410.9113.00     | 01-154-16 | 59     |
| Skandic 277, 377, R                    | 1982-87     | 410.9089.00     | 01-154-02 | 30     |
| Skandic 503                            | 1987        | 410.9089.00     | 01-154-15 | 24     |
| Skandic II                             | 1992-94     | 410.9089.00     | 01-154-15 | 24     |
| Skandic WT, SWT                        | 1995-00     | 515.1639.00     | 01-154-16 | 59     |
| Stratos                                | 1987-89     | 410.9089.00     | 01-154-15 | 24     |
| Summit                                 | 1994-95     | 410.9089.00     | 01-154-15 | 24     |
| Summit 500, 583, 670 X                 | 1997-98     | 515.1638.00     | 01-154-15 | 24     |
| Summit 500, X 670                      | 1999        | 515.1638.00     | 01-154-15 | 24     |
| Summit 600, 700, 800                   | 2000-2001   | 515.175.491     | 01-154-17 | 52     |
| Touring E, LE, SLE                     | 1995-00     | 515.1639.00     | 01-154-16 | 59     |
| Tundra                                 | 1985-87     | 410.9089.00     | 01-154-02 | 30     |
| Tundra, LT                             | 1988-95     | 410.9089.00     | 01-154-15 | 24     |
| TUNDRA II, LT, R                       | 1997-2000   | 515.1638.00     | 01-154-15 | 24     |



01-154-26 (Arctic-Cat)



01-154-27 (Arctic-Cat)

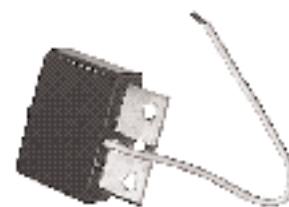

01-154-02 (Ski-Doo)



01-154-15 (Ski-Doo)

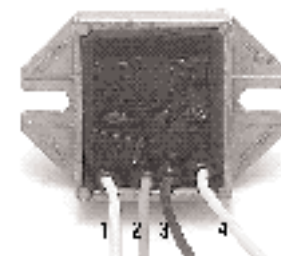

01-154-16 (Ski-Doo)

# Регуляторы напряжения, продолжение...

| POLARIS   | Год выпуска | Заводской номер | № Изделия | Цена € |
|---|-------------|-----------------|-----------|--------|
| Все модели 1972-89                              | 1972-1989   | 4060122         | 01-154-21 | 27     |
| Все модели 1990 кроме 500, Classic, SKS         | 1990        | 4060122         | 01-154-21 | 27     |
| Все модели 1991 кроме Trail, Deluxe             | 1991        | 4060122         | 01-154-21 | 27     |
| Все модели                                      | 1992-1993   | 4060122         | 01-154-21 | 27     |
| Все модели 1994 кроме Classic, 500 EFI          | 1994        | 4060122         | 01-154-21 | 27     |
| Все модели 1995 кроме Classic, Storm            | 1995        | 4060122         | 01-154-21 | 27     |
| Все 1996 кроме XCR SP, Storm, Ultra             |             | 4060122         | 01-154-21 | 27     |
| Все 1997 кроме 600, 700, Storm, Ultra           |             | 4060122         | 01-154-21 | 27     |
| Все 1998 кроме 600, 700, Storm, Ultra, XLT      |             | 4060122         | 01-154-21 | 27     |
| Indy 340 Touring                                | 1999        | 4060122         | 01-154-21 | 27     |
| Indy 340 Deluxe                                 | 1999-2000   | 4060122         | 01-154-21 | 27     |
| Indy Trail Touring                              | 1999        | 4060122         | 01-154-21 | 27     |
| Indy 500, Classic; Touring                      | 1999        | 4060122         | 01-154-21 | 27     |
| Indy 500 RMK                                    | 1999        | 4060122         | 01-154-21 | 27     |
| Indy Sport, Touring                             | 1999        | 4060122         | 01-154-21 | 27     |
| Transport                                       | 1999        | 4060122         | 01-154-21 | 27     |
| Widetrack LX                                    | 1999-2000   | 4060122         | 01-154-21 | 27     |
| YAMAHA  | Год выпуска | Заводской номер | № Изделия | Цена € |
| Все модели 1976-87 (кроме 2-х провод. регулir.) | 1976-1987   | 82F-81910-A0    | 01-154-32 | 43     |
| Все модели 1988-93 кроме Ovation и SV           | 1988-1993   | 82M-81910.A0    | 01-154-35 | 37     |
| BR 250  | 1994-2000   | 82M-81910.A0    | 01-154-35 | 37     |
| CS 340  | 1994-2000   | 89A-81960.00    | 01-154-36 | 35     |
| ET 410  | 1994-2000   | 89A-81960.00    | 01-154-36 | 35     |
| Phazer 480                                      | 1994-1999   | 82M-81910.A0    | 01-154-35 | 37     |
| Phazer 480E, ST                                 | 1992-1999   | 89A-81960.00    | 01-154-36 | 35     |
| Phazer 500                                      | 1999-2000   | 89A-81960.00    | 01-154-36 | 35     |
| SRX 600, 700                                    | 1999-2000   | 89A-81960.00    | 01-154-36 | 35     |
| VK 540  | 1994-2000   | 82M-81910.A0    | 01-154-35 | 37     |
| VMAX 500, 600, 700                              | 1994-2000   | 89A-81960.00    | 01-154-36 | 35     |
| VMAX 750  | 1992-1994   | 89A-81960.00    | 01-154-36 | 35     |
| VMAX 800  | 1995-1997   | 82M-81910.A0    | 01-154-35 | 37     |
| VT 480, 500, 600, 700                           | 1992-2000   | 89A-81960.00    | 01-154-36 | 35     |



01-154-21  
(Polaris)



01-154-32  
(Yamaha)



01-154-35  
(Yamaha)

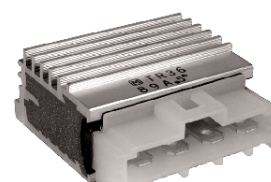

01-154-36  
(Yamaha)

## УНИВЕРСАЛЬНЫЕ РЕГУЛЯТОРЫ НАПРЯЖЕНИЯ

**УНИВЕРСАЛЬНЫЙ** РЕГУЛЯТОР НАПРЯЖЕНИЯ № Изделия 01-154-02 € 30  
- Подходит для снегоходов и ATV  
- 25 W, 13,7 V



**УНИВЕРСАЛЬНЫЙ** РЕГУЛЯТОР НАПРЯЖЕНИЯ № Изделия 01-154-15 € 24  
- Для всех снегоходов 12V без стартера  
- Предотвращает перегорание лампочек  
- Модель HEAVY DUTY, максимальное потребление энергии 200W



**УНИВЕРСАЛЬНЫЙ** РЕГУЛЯТОР НАПРЯЖЕНИЯ № Изделия 01-154-16 € 59  
- Для всех снегоходов 12V со стартером и оборудованных выпрямительным устройством  
- Для потребления энергии менее 200W

### ИНСТРУКЦИЯ ПО УСТАНОВКЕ:

- 1- соедините желтый провод с желтым
- 2- соедините красный провод с красным
- 3- заземлите черный провод
- 4- соедините желтый провод двигателя с зеленым проводом регулятора

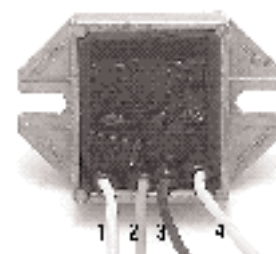

## ЗАМКИ ЗАЖИГАНИЯ

**ARCTIC CAT ЗАМОК ЗАЖИГАНИЯ, 2-х конт., ручн. запуск** № Изделия: 01-118-20 € 11,80

Заменяет: 0709-028

1988-1997 Kitty Cat

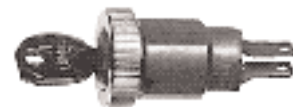

**ARCTIC CAT ЗАМОК ЗАЖИГАНИЯ, 2-х конт., ручн. запуск** № Изделия: 01-118-24 € 13,30

Заменяет: 0709-028, 0609-081

- 1984 El Tigre 6000 L/C • Panther
- 1985 Cougar, Cougar SE • El Tigre • Jag • Pantera • Panther
- 1986 Cheetah F/C, L/C • Cougar • El Tigre • Jag • Pantera • Panther
- 1987 Cheetah F/C, L/C • Cougar • El Tigre 5000 L/C, 6000 L/C • Jag 340, 440 • Pantera • Panther • Super Jag
- 1988 Cheetah 530L/C, Touring • Cougar • El Tigre 5000, 6000 • Jag 340, 440 • Panther • Super Jag • Wildcat 650
- 1991 Cougar, Two-Up • El Tigre EXT, Mountain Cat • EXT Special • Jag AFS, AFS Longtrack, AFS Special, Mountain Cat • Manx • Panther, Mountain Cat, Prowler Two-Up, Mountain Cat, Special • Super Jag • Wildcat 700, Mountain Cat
- 1992 Cougar • EXT, Mountain Cat, Special • Jag, Special, AFS L/T • Manx, Mountain Cat • Panther • Prowler, Two-Up, Mountain Cat, Special • Super Jag, Wildcat 700, 700 Mountain Cat; EFI, EFI Mountain Cat
- 1993 Cougar, Mountain Cat • EXT 550 • EXT 580 Mountain Cat, 580Z • EXT EFI, Mountain Cat • Jag, Z, AFS L/T • Manx, Mountain Cat • Panther • Prowler, 2-Up Wildcat, Mountain Cat • Wildcat EFI, Mountain Cat
- 1994-96 Cheetah 340, 440, 550 • Cougar, M.C. • EXT 580, EFI • Jag, 440Z • Prowler, 2-Up • Puma • Tundercat, M.C. • Wildcat 700 EFI, M.C. • ZR 480, 580, 700
- 1997 Powder 600 EXT. • Bearcat 440 • EXT 580 EFI, •Thundercat • ZRT 600, 800 • EXT 600 Triple, • Z440



**ARCTIC CAT ЗАПАСНОЙ КЛЮЧ, ручн. запуск** № Изделия: 01-118-23 € 2,50

Заменяет: 0115-300, смотри № 0609-080

1979-1997 Все модели, кроме Kitty Cat



**SKI-DOO ЗАМОК ЗАЖИГАНИЯ, 4-х конт., ручн. запуск** № Изделия: 01-118-25 € 20

Заменяет: 410.1025.00

- 1984 Blizzard 9700, MX • Safari 377, 447 • SS-25
- 1985 Formula MX, Plus, SP, SS • Safari 377, 447 • Skandic 377
- 1986 Citation LS • Elan 250 • Formula MX, Plus, SP • Safari 377, 447 • Skandic 377, 377-R • Tundra, LT
- 1987 Citation LS • Elan 250 • Formula MX, MX LT, Plus • Safari 377 • Skandic 377R, 503 • Tundra, LT, LTS
- 1988 Citation LS • Elan 250 • Formula MX, MX LT, Plus • Safari 377, 503, 503R • Tundra, LT
- 1989 Formula Mach I • Safari Citation • Tundra, LT
- 1990 Formula Mach I, Mach I XTC • Safari L, LX, Scout
- 1991 Formula Mach I, I XTC • Safari L, LX • Safari Scout
- 1992 Formula Plus X



# Замки зажигания, продолжение...

## SKI-DOO ЗАМОК ЗАЖИГАНИЯ, 6-ти конт., электр. запуск № Изделия: 01-118-27 € 25,10

Заменяет: 410.1027.00, 410.1031.00

|         |  |
|---------|--|
| 1980    | Citation 4500E • Elite 450 L.C. • Everest 500E, L.C.   |
| 1981-82 | Citation 4500E • Elite • Everest 500E, L.C.  |
| 1983    | Alpine 500 • Citation 4500E • Everest 500E, L.C.   |
| 1984    | Alpine 503 • Safari 377-E, 447-E   |
| 1985-86 | Alpine 503 • Citation LSE • Safari 377-E, Grand Luxe L.C.  |
| 1987    | Alpine 503 • Citation LSE • Escapade • Nordik 50, 60 • Safari 377E • Stratos   |
| 1988    | Alpine II • Citation LSE • Escapade • Nordik 50, 60 • Safari 377E • Stratos, Stratos/E                                     |
| 1989    | Alpine II • Nordik 50, 60 • Safari Citation E, Escapade, Saga, Scout E, Voyageur   |
| 1990    | Alpine II, IV • Nordik 50, 60 • Safari Citation E, GLX, LC, LE, LXE  |
| 1991    | Alpine II • Formula MX, MX XTC • Formula Plus, XTC • Nordik 50, 60 • Safari Citation, E • Safari GLX, LCE • Safari LE, LXE |
| 1992    | Alpine II • Formula Plus XTC, XTC E • Safari GLX, LCE • Safari LE  |
| 1993    | Alpine II • Formula Grand Touring • Formula Plus E • Safari Deluxe, 503Rally   |
| 1994-95 | Alpine II • Grand Touring, XTC, SE • Safari Deluxe, Rally E  |
| 1996-97 | Skandic Wide Track   |

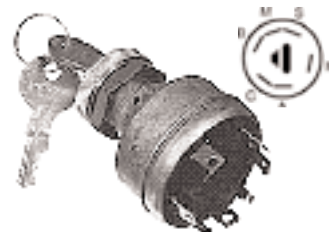

## SKI-DOO ЗАМОК ЗАЖИГАНИЯ, 2-х конт., ручн. запуск № Изделия: 01-118-29 € 18,80

Заменяет: 410.1025.00, 410.1105.00, 410.1112.00

|           |                          |
|-----------|--------------------------|
| 1979 - 81 | Blizzard 5500            |
| 1981      | Blizzard 7500, 9500      |
| 1979 - 85 | Citation                 |
| 1979 - 96 | Elan 250                 |
| 1980      | Everest 500              |
| 1981 - 82 | Nordik                   |
| 1982 - 85 | Skandic                  |
| 1992 - 97 | Skandic II 380, 500, 503 |
| 1985 - 97 | Tundra II, LT            |
| 1989 - 93 | Formula MX, LT, Plus LT  |
| 1995 - 97 | Formula S, SL            |
| 1989 - 91 | Safari Cheyenne          |
| 1989 - 92 | Safari Scout             |
| 1992 - 94 | Safari L                 |
| 1990 - 96 | Mach 1, LT, XTC          |
| 1996 - 97 | MX Z 440, 583, 670       |



## SKI-DOO ЗАМОК ЗАЖИГАНИЯ, 2-х конт., ручн. запуск № Изделия: 01-118-33 € 21,70

Заменяет: 410.1086.00, 410.1113.00

|           |   |
|-----------|---|
| 1994 - 96 | Formula ST, STX, LT                       |
| 1994 - 97 | Formula Z                                 |
| 1995 - 96 | Formula SS, SLS                           |
| 1997      | Formula 500, Deluxe, 583                  |
| 1996 - 97 | Formula 111, LT                           |
| 1995 -    | Grand Touring 470, 500, 583, 670, 700, SE |
| 1995 - 97 | Mach 1                                    |
| 1994 - 97 | Mach Z                                    |
| 1994 - 95 | MX, MX Z                                  |
| 1994 - 97 | Summit 470, 500, 583, 670                 |
| 1995 - 97 | Touring (все модели)                      |



1

ЭЛЕКТРИКА

2

ВЫХЛОПНАЯ СИСТЕМА

3

ТРАНСМИССИЯ

4

ПОДВЕСКА

5

ТОРМОЗА

6

ВЕТРОВЫЕ СТЕКЛА

7

ПОДАЧА ТОПЛИВА

8

УПРАВЛЕНИЕ

9

ДВИГАТЕЛЬ

10

РЕМНИ ВАРИАТОРА

11

ПРИНАДЛЕЖАЮЩИЕ ГУСЕНИЦЫ

12

LYNX

# Замки зажигания, продолжение...

1

ЭЛЕКТРИКА

**POLARIS** ЗАМОК ЗАЖИГАНИЯ, 2-х конт., ручн. запуск № Изделия: 01-118-20 € 13,30  
Заменяет: 4110038

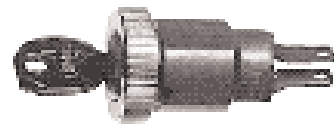

- 1984 Indy 400, 600, Trail • Long Track • SS • Star, Star LT
- 1985 Indy 400, 600, 600SE, Trail • Long Track • SS • Star
- 1986 Indy 400, 600, 600LE, Trail • Long Track • Sprint • SS • Star
- 1987 Indy 400, 400 133SKS, 600, Sport, Trail, Trail ES, 133SKS • Long Track, Long Track RLR • Sprint • Star • Star Trak
- 1988 Indy 400, 400 SKS, 650, 650 SKS, Trail, Trail SKS, Trail Special • Long Track Reverse • Star • Star Trak
- 1989 Indy 400, 500, 500 SKS, 500 SP, 650, 650 SKS, Sport, Sport GT, Trail, Trail SKS, Trail SP, Trail Supertrak • Longtrak Reverse • Star • Startrak
- 1990 Indy 400, 500, 500 SKS, 500 SP, 650, 650 SKS, Sport, Sport GT, Trail, Trail Deluxe, Trail Supertrak, Widetrak • Star • Startrak
- 1991 Indy Lite, GT • Indy Starlite • Indy Sport, GT • Indy 500 • Indy 500 SKS, SP • Indy 650, SKS
- 1992 Indy Lite, Deluxe, GT • Indy Starlite
- 1993-94 Indy Lite, Starlite • Indy GT, Starlite GT
- 1995-97 Lite, Lite GT

2

ВЫХОПНАЯ СИСТЕМА

3

ТРАНСМИССИЯ

4

ПОДВЕСКА

5

ТОРМОЗА

**POLARIS** ЗАМОК ЗАЖИГАНИЯ, 2-х конт., ручн. запуск № Изделия: 01-118-19 € 13,30  
Заменяет: 2200357

- 1992 - 97 Indy Sport, GT, Super Sport, Touring
- 1992 - 97 XCR 440, XC
- 1993 - 97 Indy Trail
- 1993 - 97 Indy 500, EFI, SKS, RMK
- 1993 - 97 Storm, RMK SE, SKS
- 1993 - 97 XLT, RMK, SP, SKS, Ltd
- 1993 - 95 Widetrak GT, LX
- 1994 - 97 Indy 440, SKS
- 1995 - 97 XCR 600, SP SE
- 1996 - 97 Transport
- 1996 - 97 Ultra (all)
- 1997 Indy 700 RMK, SKS



6

ВЕТРОВЫЕ СТЕКЛА

7

ПОДАЧА ТОПЛИВА

8

УПРАВЛЕНИЕ

9

ДВИГАТЕЛЬ

**YAMAHA** ЗАМОК ЗАЖИГАНИЯ № Изделия: 01-118-32 € 13,30  
Заменяет: 28K4-82510-20, 8R4-82510-20

- 1990-97 Bravo 250, T.TS
- 1990 CS 340 Ovation
- 1990-91 ET 400
- 1990-93 EX 570, SX
- 1990-96 Phazer 480
- 1990-91 SR 540
- 1990-91 VMX 540



10

РЕМНИ ВАРИАТОРА

11

РИНАДЛЕЖН. ГУСЕНИЦЫ

**УНИВЕРСАЛЬНЫЙ** ЗАМОК ЗАЖИГАНИЯ № Изделия: 01-118-0 € 13,30  
4 положен., 5-ти конт., со старт.

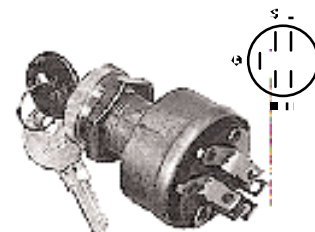

12

LYNX

# Замки зажигания, продолжение...

УНИВЕРСАЛЬНЫЙ ЗАМОК ЗАЖИГАНИЯ, 4-х контактный, с ручным запуском

№ Изделия: 01-118-25 € 13,30

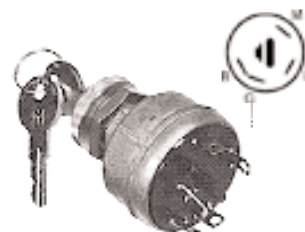

УНИВЕРСАЛЬНЫЙ ЗАМОК ЗАЖИГАНИЯ, 6-ти контактный

№ Изделия: 01-118-27 € 13,30

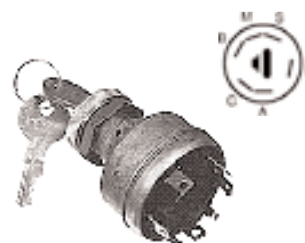

УНИВЕРСАЛЬНЫЙ ЗАМОК ЗАЖИГАНИЯ, 5-ти контакт., 3 положения, с ручным запуском

№ Изделия: 01-118-07 € 13,30



УНИВЕРСАЛЬНЫЙ ЗАМОК ЗАЖИГАНИЯ, 4-х контактный, со стартером

№ Изделия: 01-118-26 € 13,30

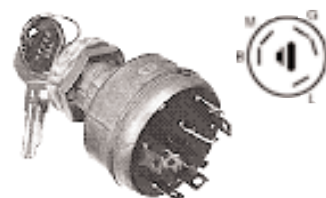

## КОНТАКТНЫЕ ЧАСТИ ЗАМКА ЗАЖИГАНИЯ

SKI-DOO КОНТАКТНАЯ ЧАСТЬ ЗАМКА ЗАЖИГАНИЯ № Изделия: 01-118-30 € 13,30

Заменяет: 572.1507.00

1965-97 Все модели

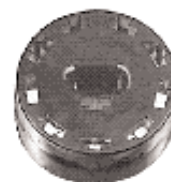

УНИВЕРСАЛЬНАЯ КОНТАКТНАЯ ЧАСТЬ ЗАМКА ЗАЖИГАНИЯ № Изделия: 01-118-30 € 13,30

Подходит к большинству других замков зажигания



1

ЭЛЕКТРИКА

2

ВЫХЛОПНАЯ СИСТЕМА

3

ТРАНСМИССИЯ

4

ПОДВЕСКА

5

ТОРМОЗА

6

ВЕТРОВЫЕ СТЕКЛА

7

ПОДАЧА ТОПЛИВА

8

УПРАВЛЕНИЕ

9

ДВИГАТЕЛЬ

10

РЕМНИ ВАРИАТОРА

11

ПРИНАДЛЕЖИ ГУСЕНИЦЫ

12

LYNX

# ЛАМПОЧКИ ПЕРЕДНИХ ФАР

1

ЭЛЕКТРИКА

**ARCTIC CAT** ЛАМПОЧКА ПЕРЕДНЕЙ ФАРЫ 60/60W № Изделия: 901165 € 4,20

Модель "ST", 12 вольт, № P43T, 126060-ST A 5988  
 Заменяет: 0109-735  
 1976-97 Все модели



2

ВЫХЛОПНАЯ СИСТЕМА

3

ТРАНСМИССИЯ

**ARCTIC CAT** ЛАМПОЧКА ПЕРЕДНЕЙ ФАРЫ 60/55W № Изделия: 901166 € 5,90

3-х контактная модель  
 Заменяет: 0109-724  
 1976-97 Все модели

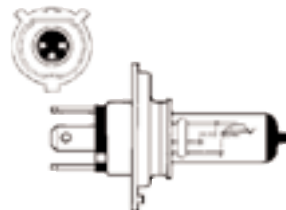

4

ПОДВЕСКА

5

ТОРМОЗА

**POLARIS** ЛАМПОЧКА ПЕРЕДНЕЙ ФАРЫ 60/60W № Изделия: 901165 € 4,20

Модель "ST", 12 вольт, № P43T, 126060-ST A 5988  
 Заменяет: 4030028  
 1980-97 Все модели



6

ВЕТРОВЫЕ СТЕКЛА

7

ПОДАЧА ТОПЛИВА

**POLARIS** ЛАМПОЧКА ПЕРЕДНЕЙ ФАРЫ 60/55W № Изделия: 901166 € 5,90

3-х контактная модель  
 Заменяет: 2870448  
 1980-97 Все модели

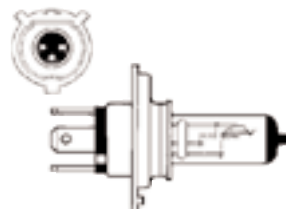

8

УПРАВЛЕНИЕ

9

ДВИГАТЕЛЬ

**POLARIS** ЛАМПОЧКА ПЕРЕДНЕЙ ФАРЫ 37,5W № Изделия: 01-178-08 € 11,60

Модель "GE-894", 12 вольт, Halogen Quartz  
 Заменяет: 4030046



10

РЕМНИ ВАРИАТОРА

11

РИНАДЛЕЖН. ГУСЕНИЦЫ

12

LYNX

**SKI-DOO** ЛАМПОЧКА ПЕРЕДНЕЙ ФАРЫ 60/60W № Изделия: 901165 € 4,20

Модель "ST", 12 вольт, № P43T, 126060-ST A 5988  
 Заменяет: 410.5037.00



# Лампочки передних фар, продолжение...

**SKI-DOO** ЛАМПОЧКА ПЕРЕДНЕЙ ФАРЫ 60/55W № Изделия: 901166 € 5,90

3-х контактная модель  
Заменяет: 410.5037.00  
1984-97 Все модели

### СПЕЦИАЛЬНАЯ МОДЕЛЬ

Halogen Quartz  
12 Вольт № P43E  
901167 H-4 100/85W € 12,45  
901168 H-4 100/55W € 11,10

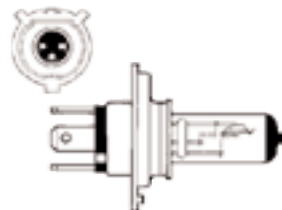

**SKI-DOO** ЛАМПОЧКА ПЕРЕДНЕЙ ФАРЫ 60/55W № Изделия: 01-178-03 € 12,70

H - Halogen Quartz, H-4, 12 вольт, P45T  
Заменяет: 410.5030.00  
1984-97 Все модели

### HEAVY-DUTY

01-178-05 H-4 100/85W € 12,45  
901168 H-4 100/55W € 11,10

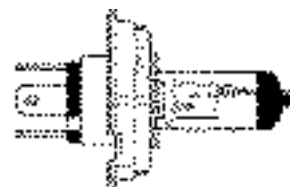

**SKI-DOO** ЛАМПОЧКА ПЕРЕДНЕЙ ФАРЫ 60/60W № Изделия: 01-171-01 € 4

3-х контактная модель  
Заменяет: 410.5028.00, 410.5029.00, 410.5035.00,  
410.5036.00, 410.5038.00



**YAMAHA** ЛАМПОЧКА ПЕРЕДНЕЙ ФАРЫ 60/60W № Изделия: 901165 € 4,20

Модель "ST", 12 вольт, № P43T, 126060-ST A 5988  
Заменяет: 410.5037.00



**YAMAHA** ЛАМПОЧКА ПЕРЕДНЕЙ ФАРЫ 60/55W № Изделия: 901166 € 5,90

3-х контактная модель  
Заменяет: YMC-00903-00-00  
1976-97 Все модели

### СПЕЦИАЛЬНАЯ МОДЕЛЬ

Halogen Quartz  
12 Вольт № P43E  
901167 H-4 100/85W € 12,45  
901168 H-4 100/55W € 11,10

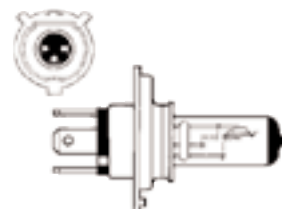

1

ЭЛЕКТРИКА

2

ВЫХЛОПНАЯ СИСТЕМА

3

ТРАНСМИССИЯ

4

ПОДВЕСКА

5

ТОРМОЗА

6

ВЕТРОВЫЕ СТЕКЛА

7

ПОДАЧА ТОПЛИВА

8

УПРАВЛЕНИЕ

9

ДВИГАТЕЛЬ

10

РЕМНИ ВАРИАТОРА

11

ПРИНАДЛЕЖАЮЩИЕ ГУСЕНИЦЫ

12

LYNX

1

ЭЛЕКТРИКА

# ДРУГИЕ ЛАМПОЧКИ

SKI-DOO ЛАМПОЧКА ПРИБОРНОЙ ПАНЕЛИ № Изделия: 01-173 € 1

Заменяет: 410.5013.00, 410.5031.00

Лампочка спидометра и тахометра, к большинству моделей  
1 контактная, А745, ВА9S, 3W, 12 Вольт  
Stanley № 1272J, Philips № 12829



2

ВЫХЛОПНАЯ СИСТЕМА

3

ТРАНСМИССИЯ

4

ПОДВЕСКА

5

ТОРМОЗА

ARCTIC CAT ЛАМПОЧКА ЗАДНЕЙ ФАРЫ № Изделия: 01-176-02 € 20,80

Заменяет: 410.5026, 410.5040.00  
1980-97 Все модели

Halogen Quartz лампочка к задней фаре  
2-х контактная, BAY15D 21/5W 12 Вольт 4875B  
Заменяет № 1157 Stanley



6

ВЕТРОВЫЕ СТЕКЛА

POLARIS ЛАМПОЧКА ЗАДНЕЙ ФАРЫ № Изделия: 01-175 € 1,40

Заменяет: 40300157, 4030024  
1980-97 Все модели

194 WEDGE 2CP 12 Вольт



7

ПОДАЧА ТОПЛИВА

8

УПРАВЛЕНИЕ

POLARIS ЛАМПОЧКА ЗАДНЕЙ ФАРЫ № Изделия: 01-176-02 € 20,80

Заменяет: 410.5026, 410.5040.00  
1974-97 Все модели

Halogen Quartz лампочка к задней фаре  
2-х контактная, BAY15D 21/5W 12 Вольт 4875B  
Заменяет № 1157 Stanley



9

ДВИГАТЕЛЬ

POLARIS ЛАМПОЧКА ЗАДНЕЙ ФАРЫ № Изделия: 01-177 € 1,20

Заменяет: 4030019  
1974-97 Все модели

2-х контактная, G.E. № 90



10

РЕМНИ ВАРИАТОРА

11

РИНАДЛЕЖН. ГУСЕНИЦЫ

12

LYNX

SKI-DOO ЛАМПОЧКА ЗАДНЕЙ ФАРЫ № Изделия: 01-174 € 1

Заменяет: 410.5006.00  
1 контактная, ВА9S, 12 Вольт, 522 Stanley

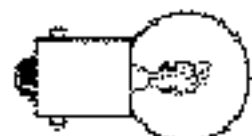

# Лампочки задних фар, продолжение...

SKI-DOO ЛАМПОЧКА ЗАДНЕЙ ФАРЫ № Изделия: 901176 € 1,70

Заменяет: 410.5026.00, 410.5040.00  
1977-97 Все модели  
2-х контактная, BAY15D 21/5W 12 Вольт 4875B

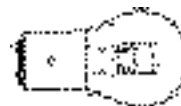

SKI-DOO ЛАМПОЧКА ЗАДНЕЙ ФАРЫ № Изделия: 01-176-02 € 20,80

Заменяет: 410.5026, 410.5040.00  
1977-97 Все модели  
Halogen Quartz лампочка к задней фаре  
2-х контактная, BAY15D 21/5W 12 Вольт 4875B  
Заменяет № 1157 Stanley

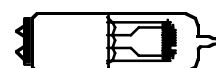

YAMAHA ЛАМПОЧКА ЗАДНЕЙ ФАРЫ № Изделия: 01-175 € 1,40

194 WEDGE 2CP 12 Вольт



YAMAHA ЛАМПОЧКА ЗАДНЕЙ ФАРЫ № Изделия: 901176 € 1,70

Заменяет: 838-84714-01-00, 137-84714-61-00  
1973-97 Все модели  
2-х контактная, BAY15D 21/5W 12 Вольт 4875B

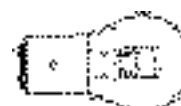

YAMAHA ЛАМПОЧКА ЗАДНЕЙ ФАРЫ № Изделия: 01-176-02 € 20,80

Заменяет: 410.5026, 410.5040.00  
1973-97 Все модели  
Halogen Quartz лампочка к задней фаре  
2-х контактная, BAY15D 21/5W 12 Вольт 4875B  
Заменяет № 1157 Stanley

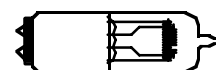

Универсальная ЛАМПОЧКА ЗАДНЕЙ ФАРЫ № Изделия: 01-175 € 1,40

194 WEDGE 2CP 12 Вольт



1

ЭЛЕКТРИКА

2

ВЫХЛОПНАЯ СИСТЕМА

3

ТРАНСМИССИЯ

4

ПОДВЕСКА

5

ТОРМОЗА

6

ВЕТРОВЫЕ СТЕКЛА

7

ПОДАЧА ТОПЛИВА

8

УПРАВЛЕНИЕ

9

ДВИГАТЕЛЬ

10

РЕМНИ ВАРИАТОРА

11

ПРИНАДЛЕЖАЮЩИЕ ГУСЕНИЦЫ

12

LYNX



# КОЛПАЧКИ СВЕЧЕЙ

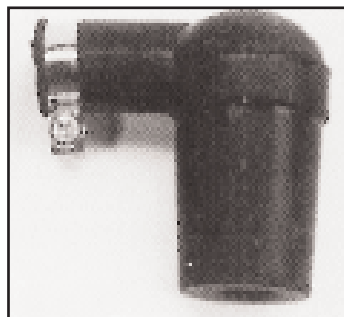

**NSH001-B** силикон € 4,20  
• незранированные



**SB05F** € 4,70  
• Экранированные  
• NGK



**LB05F** € 4,30  
• Экранированные  
• NGK



**YB05F** € 5  
• Экранированные  
• NGK



**XB05F** € 6,10  
• Экранированные  
• NGK

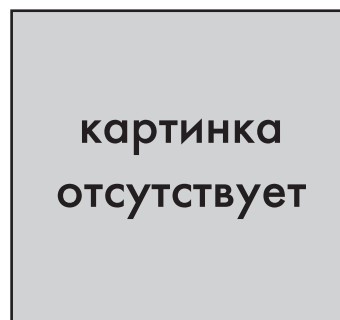

**LB10F** € 4,30  
• Экранированные  
• NGK

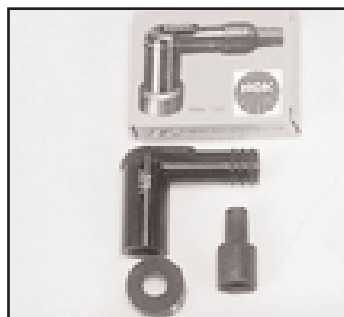

**LD05F** € 3,90  
• Экранированные  
• NGK



**SD05F** € 4,70  
• Экранированные  
• NGK



**VB05F** € 5,30  
• Экранированные  
• NGK



**VD05F** € 5,50  
• Экранированные  
• NGK



**XD05F** € 6,10  
• Экранированные  
• NGK



**LB05EZ** € 4,45  
• Экранированные  
• к свечам без колпачка



**ПРОВОД К СВЕЧЕ ЗАЖИГАНИЯ € 5 / м**

Толщиной 7 мм, финского качества

№ Изделия: ТЈОНТО

1

ЭЛЕКТРИКА

2

ВЫХЛОПНАЯ СИСТЕМА

3

ТРАНСМИССИЯ

4

ПОДВЕСКА

5

ТОРМОЗА

6

ВЕТРОВЫЕ СТЕКЛА

7

ПОДАЧА ТОПЛИВА

8

УПРАВЛЕНИЕ

9

ДВИГАТЕЛЬ

10

РЕМНИ ВАРИАТОРА

11

ПРИНАДЛЕЖАЮЩИЕ ГУСЕНИЦЫ

12

ЛЮНХ